

订购信息 Ordering Information

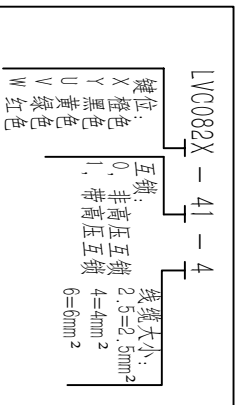

- 规格参数:
1. 工作温度: -40°C ~ +125°C
 2. 额定电流: 40A (MAX)
 3. 额定电压: 1000 VDC, 500VDC (高压互锁)
 4. 耐电压: 6000VDC & 4000VAC, 500VAC (高压互锁)
 5. 绝缘电阻: 20Ω, 550MΩ (高压互锁)
 6. 接触电阻: <2mΩ, (P88, 1m水深48H)
 7. 防护等级: IP68 & IP69K, IPX8 & IPXXD
 8. 电磁屏蔽: 100 Mm.
 9. 机械寿命: 100 Mn.
 10. 带自动二次锁扣
 11. 带高压互锁
 12. 防火等级: UL94 V-0
 13. 配对插头: "LV0182-41或LV0182-41"

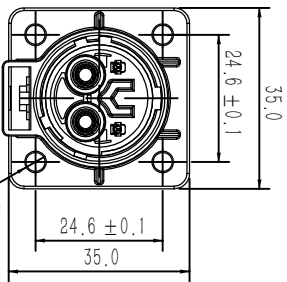
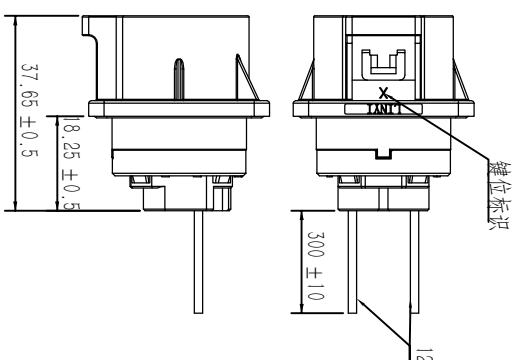

客户图纸

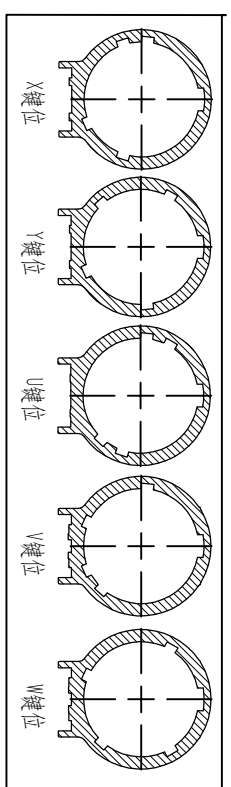

M方向键位示意图

料号/线径	尺寸 "A"	尺寸 "B"	参考拉力(N)
PF0302-2.5	φ2.50±0.05	φ3.70±0.05	410
PF0302-4	φ3.10±0.05	φ4.65±0.05	540
PF0302-6	φ3.80±0.05	φ5.80±0.05	750

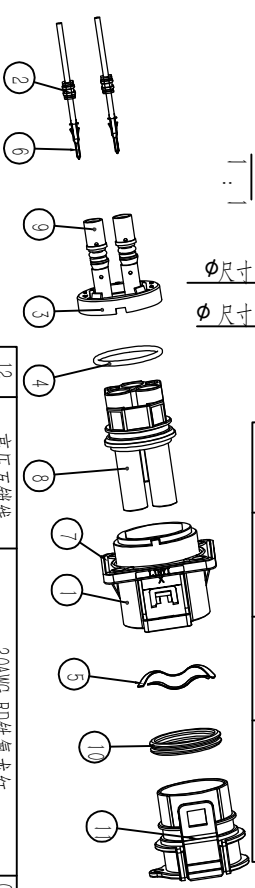
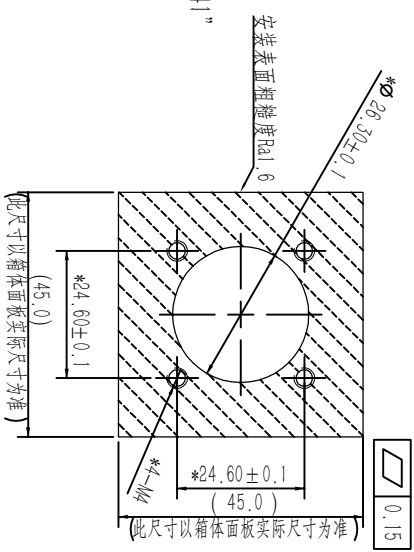

备注: 线缆规格建议选用对应平方数的非屏蔽线

料号	产品描述	料号	产品描述
LV0082X-41-2.5	两芯插座 X键位 2.5平方 带互锁	LV040A	两芯插座 X键位 2.5平方
LV0082Y-41-2.5	两芯插座 Y键位 2.5平方 带互锁	LV040A	两芯插座 Y键位 2.5平方
LV0082U-41-2.5	两芯插座 U键位 2.5平方 带互锁	LV040A	两芯插座 U键位 2.5平方
LV0082V-41-2.5	两芯插座 V键位 2.5平方 带互锁	LV040A	两芯插座 V键位 2.5平方
LV0082W-41-2.5	两芯插座 W键位 2.5平方 带互锁	LV040A	两芯插座 W键位 2.5平方
LV0082X-41-4	两芯插座 X键位 4平方 带互锁	LV040A	两芯插座 X键位 4平方
LV0082Y-41-4	两芯插座 Y键位 4平方 带互锁	LV040A	两芯插座 Y键位 4平方
LV0082U-41-4	两芯插座 U键位 4平方 带互锁	LV040A	两芯插座 U键位 4平方
LV0082V-41-4	两芯插座 V键位 4平方 带互锁	LV040A	两芯插座 V键位 4平方
LV0082W-41-4	两芯插座 W键位 4平方 带互锁	LV040A	两芯插座 W键位 4平方
LV0082X-41-6	两芯插座 X键位 6平方 带互锁	LV040A	两芯插座 X键位 6平方
LV0082Y-41-6	两芯插座 Y键位 6平方 带互锁	LV040A	两芯插座 Y键位 6平方
LV0082U-41-6	两芯插座 U键位 6平方 带互锁	LV040A	两芯插座 U键位 6平方
LV0082V-41-6	两芯插座 V键位 6平方 带互锁	LV040A	两芯插座 V键位 6平方
LV0082W-41-6	两芯插座 W键位 6平方 带互锁	LV040A	两芯插座 W键位 6平方

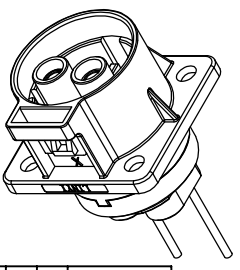
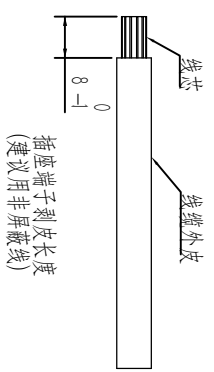

版本变更记录			
版本	ECN号	变更内容	编制
A	-	首次发行	王富生
			审核
			日期
			2023/7/6

BALE		材料:		产品名称:	
		重量	LV040A 两芯插座		
设计		日期		物料名称:	
王富生		2023/7/6		LV040A 两芯插座	
审核		页面		物料编号:	
		1/1		见表格	
批准		图纸编号:		图纸编号:	
		LV0082-41			

成都市百勤新能源科技有限公司